

# TAVOLO DIONISO 120/180X80 H75

Istruzioni d'uso da tenere e conservare per eventuali usi futuri. Seguire con attenzione le istruzioni di montaggio per evitare danni al prodotto. Posizionare su una superficie piana e controllarne la stabilità. Prima dell'utilizzo verificare che il montaggio sia stato effettuato in maniera corretta. Pulire con un panno umido ed eventualmente con detersivi non aggressivi/abrasivi. Il contatto con gli agenti atmosferici esterni (pioggia, neve etc.....) e l'esposizione ai raggi solari, possono pregiudicare la regolare durata del prodotto. Non salire con i piedi o saltare sul prodotto. Il prodotto e l'imballo possono contenere piccole parti che se ingerite possono portare a soffocamento. Tenere lontano dalla portata dei bambini. L'uso improprio del prodotto declina ogni responsabilità del produttore.

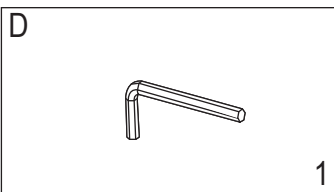

Per lo smaltimento fare riferimento alle norme locali dei rifiuti differenziati e indifferenziati.

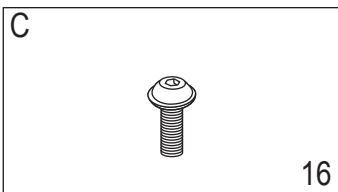
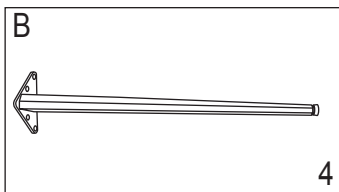
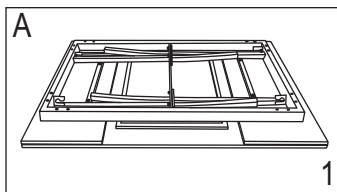
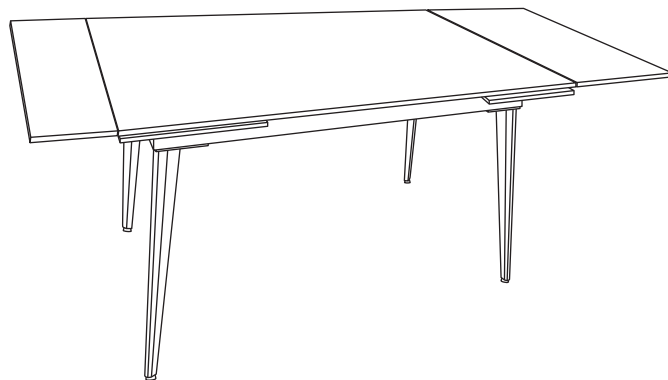
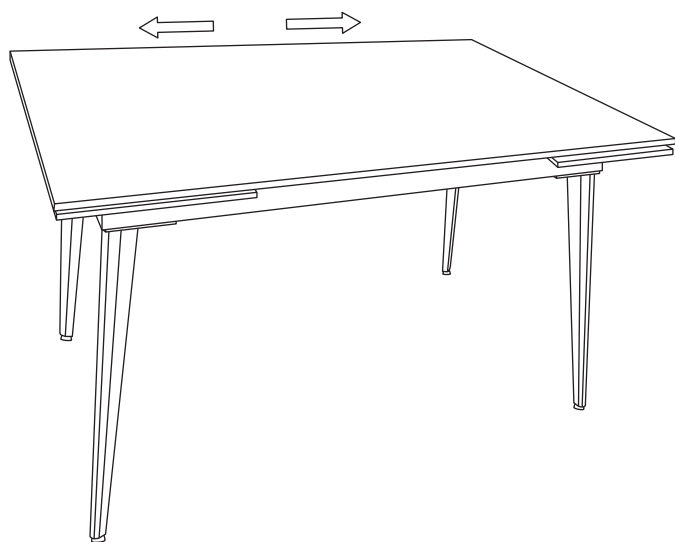
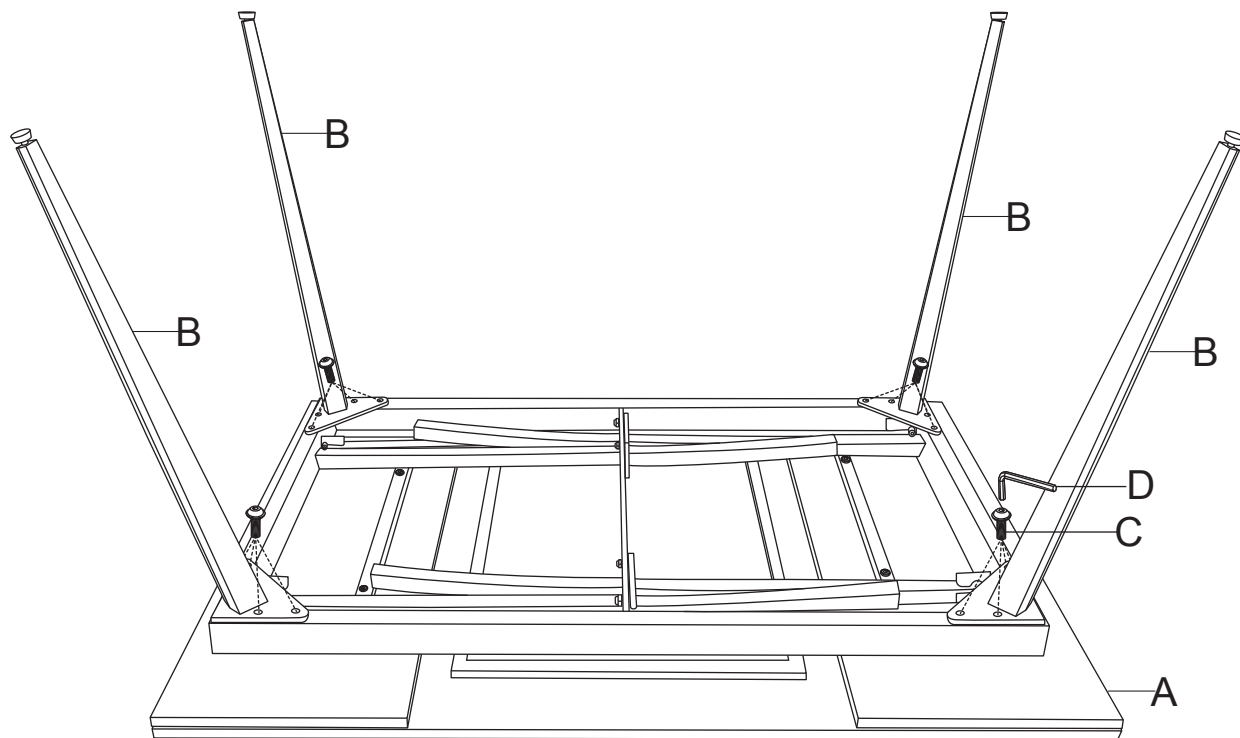